

1 ETAPE

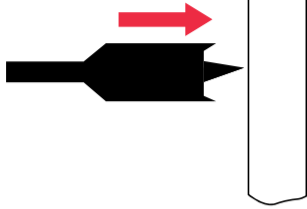

- Nous vous conseillons d'utiliser un détecteur de câbles pour détecter tout câble existant qui se trouverait derrière la plaque de plâtre.
- Marquez la position du centre du trou à l'aide d'un crayon ou d'un outil de marquage.
- Percez un trou à l'aide d'une mèche de 20 mm de diamètre.

ATTENTION: N'exercez qu'une légère pression lors du perçage afin de ne pas endommager l'arrière de la plaque de plâtre. Les fixations universelles Bullfix sont destinées à être utilisées avec des plaques de plâtre d'épaisseur standard (12,5 mm à 16 mm) fixées sur des colombages. Afin de fonctionner correctement, elles nécessitent une profondeur minimale de cavité de 20 mm (avec des cavités moins profondes, les embouts ne pourront pas s'ouvrir correctement).

2 ETAPE

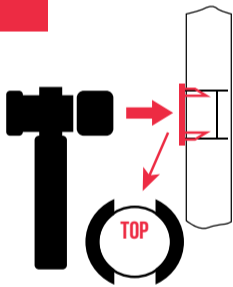

- Insérer le collet et tapoter doucement à l'aide d'un maillet

3 ETAPE

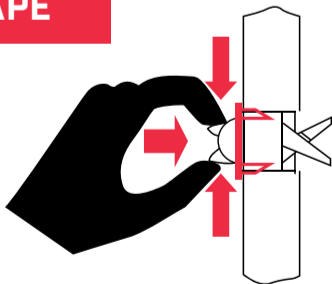

- Pousser doucement la fixation fermée à travers le collier avec les extrémités alignées verticalement.
- Pincez les extrémités l'une contre l'autre.

4 ETAPE

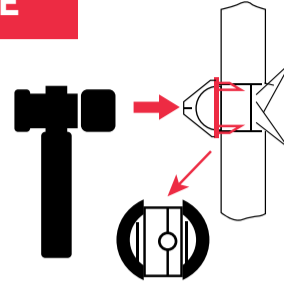

- Tapotez sur l'arrière de la fixation jusqu'à ce que les deux moitiés du trou de fixation s'alignent pour accueillir une vis.

IMPORTANT: Si la plaque de plâtre mesure plus de 12,5 mm d'épaisseur, il se peut que la fixation glisse dans le collier, ce qui est normal. Il peut également être nécessaire de tapoter.

5 ETAPE

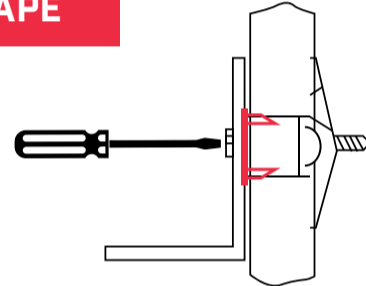

- Fixez votre article au mur à l'aide des vis fournies ou de toute autre vis standard de 5 mm (No 10).
- Pour optimiser les résultats, la vis doit être suffisamment longue pour parvenir à l'arrière de la fixation. Si ce n'est pas le cas, il faudra utiliser une vis plus longue.
- Pour atteindre la capacité de charge maximale dans les plaques de plâtre d'une épaisseur supérieure à 12,5 mm, nous recommandons d'utiliser des rondelles pour combler l'espace entre les faces avant de la fixation et la plaque de plâtre

IMPORTANT: Nous déconseillons l'utilisation de vis dépassant de plus de 20 mm la surface avant, à moins que vous ne soyez certain que la cavité est plus profonde.

REGARDEZ ICI POUR UNE VIDÉO EXPLICATIVE:



Les résistances maximales dépendent de l'épaisseur de la plaque de plâtre, de l'humidité et de la marque. Veuillez consulter la fiche technique sur www.bullfix.co.uk pour obtenir plus d'informations.

NOUS DÉCONSEILLONS L'UTILISATION DE BULLFIX POUR LES SUPPORTS DE TÉLÉVISION AVEC UN BRAS CANTILEVER OU EXTENSIBLE CAR NOUS NE POUVONS PAS EN GARANTIR LA VIABILITÉ. IDÉAL POUR UNE UTILISATION AVEC DES SUPPORTS DE TÉLÉVISION FIXES OU INCLINABLES.

FICHE DE DONNÉES

Charge de traction maximale recommandée (épaisseur plaque de plâtre 15mm)	60 Kg
Charge de traction maximale recommandée (épaisseur plaque de plâtre 12.5mm)	46 Kg
Charge de cisaillement maximale recommandée (épaisseur plaque de plâtre 15mm)	133 Kg
Charge de cisaillement maximale recommandée (épaisseur plaque de plâtre 12.5mm)	98 Kg
Contrainte en porte-à-faux maximale recommandée (épaisseur plaque de plâtre 15mm)	45 Kg
Contrainte en porte-à-faux maximale recommandée (épaisseur plaque de plâtre 12.5mm)	39 Kg
Cavité requise (Minimum)	20 mm
Vis compatibles	5mm ou diamètre de filetage 10mm

1. Les charges maximales préconisées concernent les plaques de plâtre (British Gypsum Gyproc Wallboard) à l'état sec. Veuillez remarquer que les variations dans le montage de la plaque, la teneur en humidité, la marque de la plaque de plâtre ou l'état physique de la plaque peuvent avoir un effet négatif sur la capacité de résistance à la charge. Les charges et décharges continues et répétitives sur la fixation affaiblissent la plaque de plâtre.
2. Toutes les charges recommandées supposent une distance minimale de 50 mm par rapport au bord de la plaque.
3. En cas d'utilisation de fixations multiples, il est recommandé de respecter un espacement minimal de 90 mm entre les fixations afin d'obtenir les meilleures performances possibles.
4. Pour les charges maximales recommandées, les facteurs de sécurité adéquats sont pris en compte.
5. Matériau de fixation - Nylon chargé de verre.

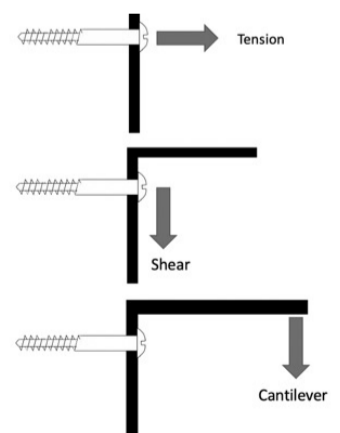

Les supports pour TV :

Nous déconseillons d'utiliser les fixations Bullfix pour plaques de plâtre avec les bras extensibles pour téléviseurs. Tout support qui étend le centre de gravité d'une charge à plus de 150 mm du mur risque de dépasser la capacité de la fixation de la plaque de plâtre et, en fait, de la plaque de plâtre elle-même. Nous préconisons uniquement les fixations Bullfix pour plaques de plâtre pour les supports muraux plats ou inclinables pour téléviseurs.

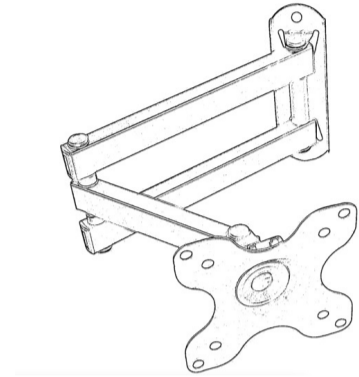
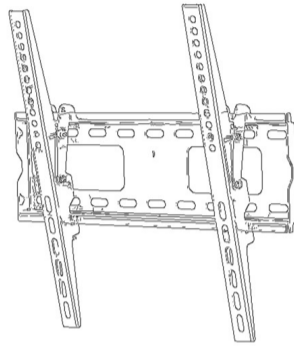
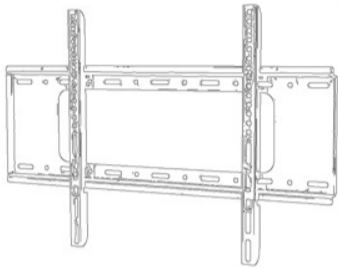

Les supports pour radiateurs ou étagères :

Nous conseillons uniquement de monter des éléments sur des plaques de plâtre avec des fixations Bullfix en utilisant un support approprié. Le support doit être conforme aux caractéristiques indiquées ci-dessous.

"Y" doit être au moins 1,5 fois plus grand que "X".

